



PulsarSafeEar

Lärmwarnsystem



**GEHÖRSCHUTZ
TRAGEN!**



PulsarSafeEar
sicher und gesund



Erst sehen, dann hören

Geeignet sowohl für laute, als auch ruhige Umgebungen:

PulsarSafeEar ist perfekt anzuwenden -in Fabriken, Werkstätten, Pubs und Nachtclubs, um zu warnen, wenn die Lärmpegel zu hoch werden und wenn Gehörschutz getragen werden muss.

In Umgebungen, bei denen das Tragen von Gehörschutz nicht immer nötig ist, wird PulsarSafeEar informieren, wenn man ihn nutzen soll und auch, wenn er entfernt werden kann.

PulsarSafeEar kann auch in ruhigen Umgebungen eingesetzt werden, wie Schulen, Krankenhäusern und Bibliotheken, um anzuzeigen, wenn der Geräuschpegel verringert werden soll. Wird PulsarSafeEar so eingestellt, dass bereits bei niedrigen Geräuschpegeln Anzeige erfolgt, kann erreicht werden, dass es immer leise bleibt.

Installation und Anwendung

Die Installation von PulsarSafeEar ist sehr einfach. Wählen Sie den Auslösewert und verbinden das Gerät mit der Stromversorgung. Wird der eingestellte Pegelwert erreicht, beginnt die Anzeige zu warnen.

Das Gerät kann auch so eingestellt werden, dass die Warnung bis 30 Sekunden nach dem Abfall des Pegelwertes unter den Auslösewert bestehen bleibt. Damit kann der ständige ein- aus- Effekt vermieden werden, den ähnliche Systeme oft verursachen. PulsarSafeEar verhindert damit auch das Durcheinander, das beim Tragen von Gehörschutz entstehen kann.

Der Schallpegel, der für den Einstellwert geeignet ist, kann mit der einfachen Pegelauswahl auf der Rückseite des Gerätes ausgewählt werden.

Zusätzliche Anzeigeeinheiten

PulsarSafeEar ist auch lieferbar als Anzeigeeinheit, die vom Hauptgerät abgesetzt installiert wird. Bis zu 3 entfernte angebrachte Einheiten können mit einem einfachen Kabel angeschlossen werden. Bis zu 30 m Entfernung sind damit möglich.

Datenerfassung & Speicherung mit der PulsarSafeEar Datenerfassungs- Software

PulsarSafeEar kann upgradet werden zu einer datenerfassenden Einheit, indem der PulsarSafeEar Data Logger und die USB Software hinzu gefügt werden. Der Datenlogger wird einfach am PulsarSafeEar angesteckt und kann Geräuschpegel über lange Zeitperioden speichern. Der Datenlogger kann so programmiert werden, dass die Aufzeichnung zu bestimmten Zeitpunkten beginnt und endet, z.B. über 8 Stunden Schichtdauer.

Wird der Datenlogger an einem PC angesteckt, so können die Daten über die Software als Grafik angezeigt werden. Auch der Export und der Druck von Berichten ist möglich.

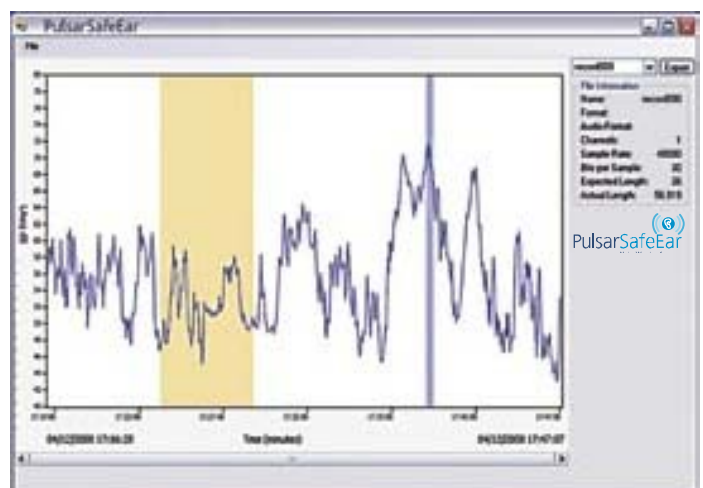
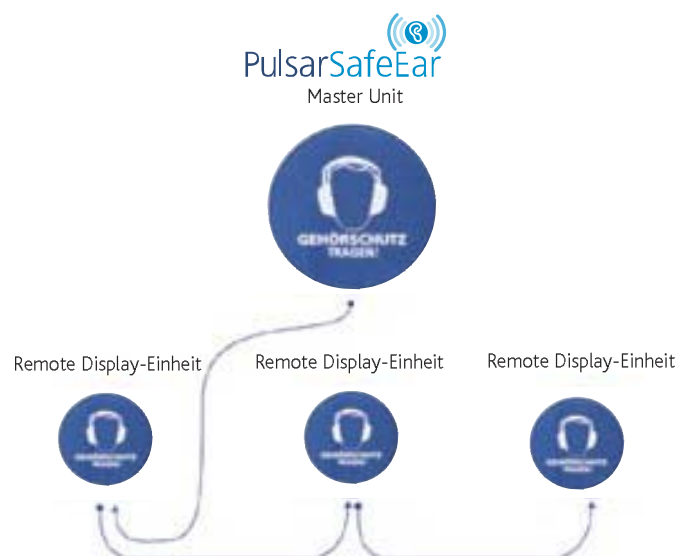

Einrichten Ihres Systems PulsarSafeEar

Wichtige Einstellhinweise

1. Inhalt prüfen

PulsarSafeEar



x1

Stromversorgung mit UK, US & EU -Steckern



Befestigungsschrauben und Dübel



x2 x2

5m Stromversorgung Verlängerungskabel





x1

Mikrofon

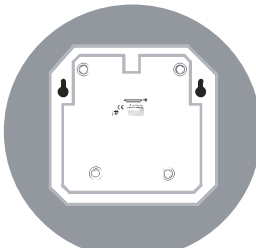

x1

2. Auslösepegel und Verzögerung

Beim Einstellen des Pegels beachten, dass das der Pegel direkt am Mikrofon ist. Eventuelle Abstände zur Geräuschquelle sind zu berücksichtigen.

3. Auslösepegel einstellen

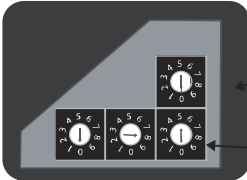

Helligkeit einstellen 0-9

Auslösepegel
Einstellungen
Minimum 40dB
Maximum 120dB

*800" hinzufügen zum Pegel, um die 30s Abschalt-Verzögerung zu deaktivieren

Beispiele:

Auslösewert = 0	8	5= 85 dB(A) 30 Sekunden Abschalt-Verzögerung
Auslösewert = 8	8	5= 85 dB(A) keine Abschalt-Verzögerung
Auslösewert = 0	4	5= 45 dB(A) 30 Sekunden Abschalt-Verzögerung
Auslösewert = 0	4	5= 45 dB(A) keine Abschalt-Verzögerung
Auslösewert = 1	0	0= 100 dB(A) 30 Sekunden Abschalt-Verzögerung
Auslösewert = 9	0	0= 100 dB(A) keine Abschalt-Verzögerung

4. Mikrofon und Stromversorgung anschließen

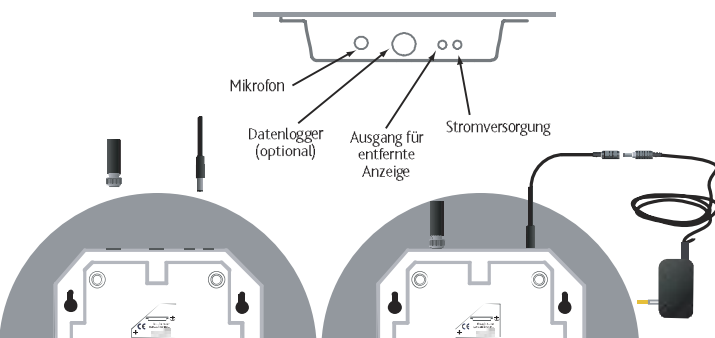

Mikrofon

Datenlogger (optional)

Ausgang für entfernte Anzeige

Stromversorgung

5. Befestigung an der Wand. Nutzen Sie die hier angegebenen Angaben, um das Gerät korrekt an der Wand zu befestigen

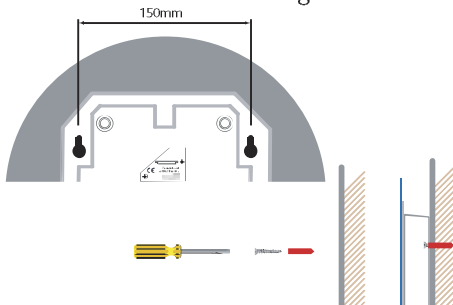

150mm

6. Mikrofon und Stromversorgung anschließen

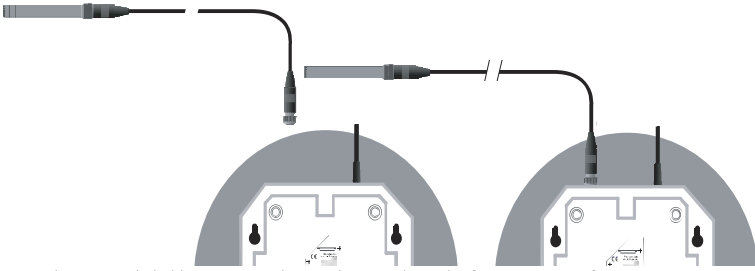

Ein Verlängerungskabel kann verwendet werden, um das Mikrofon an einer entfernten Position anzubringen. Das erfordert einen zusätzlichen Vorverstärker, eine Mikrofonkapsel und ein Verlängerungskabel

7. USB Datenlogger



a

Installieren Sie die PulsarSafeEar Software

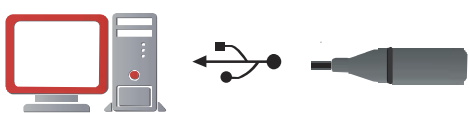

b

Verbinden Sie den PulsarSafeEar DL Data Logger mit dem PC und starten Sie die PulsarSafeEar Software. Konfigurieren Sie den Data Logger und beginnen Sie.

Einrichten Ihres Systems PulsarSafeEar

Wichtige Einstellhinweise

8. USB Data Logger

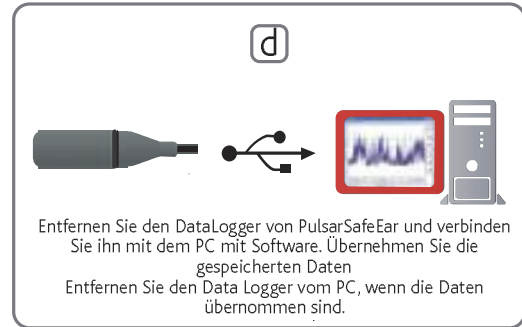
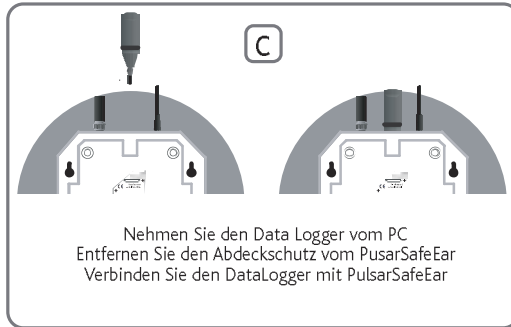

Einstellhinweise für die Zusatzanzeige

Anweisungen zur Installation sekundäre Displays

1. Inhalt prüfen



2. Kabel zwischen Hauptgerät (Master Unit) und Anzeige verbinden

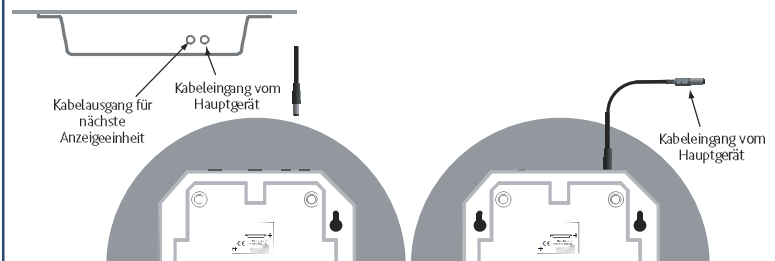

3. Option: Verbindung zusätzlicher Anzeigen

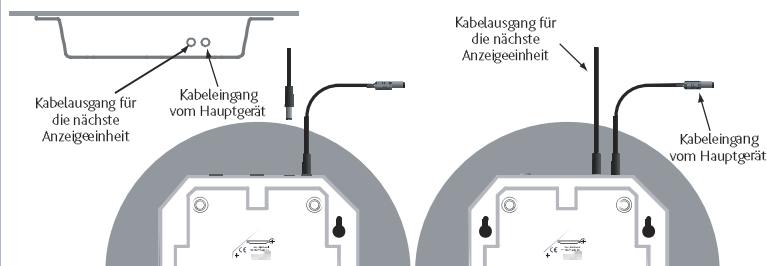

4. Befestigung an der Wand. Nutzen Sie die hier angegebenen Angaben, um das Gerät korrekt an der Wand zu befestigen

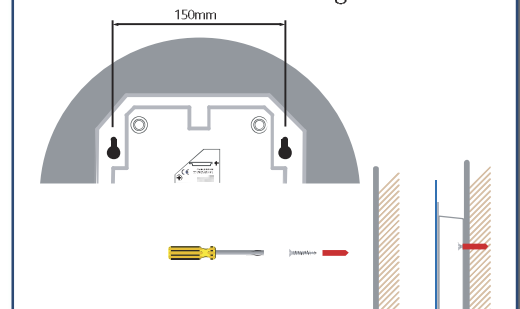

Für weitere Informationen nehmen Sie Kontakt mit uns auf
Telefon: 00 44 1723 518011
e-mail: sales@pulsarinstruments.com
website: www.pulsarinstruments.de/www.pulsarinstruments.com



Besondere Eigenschaften

- Leuchtet auf, wenn der voreingestellte Pegel überschritten wird
- Schnell und einfach zu installieren
- Auslösepegel von 40dB(A) bis 114dB(A)
- Geeignet für laute und leise Umgebung
- Einstellbare hoch intensive weiße LED Technologie für hohe Sichtbarkeit und lange Lebensdauer des Gerätes
- 4 Standard Ausführungen decken alle möglichen Anwendungen ab

PulsarSafeEar ist auch verfügbar mit einem weiten Bereich anderer Grafiken und Texte, womit es allen Einsatz-Umgebungen angepasst werden kann, bei denen die Notwendigkeit besteht, vor Lärm oder hohen Geräuschpegeln zu warnen.

Es können für Kunden angepasste Ausführungen geliefert werden. Bitte fragen Sie Pulsar Instruments plc für mehr Details.

Telefon: 00 44 1723 518011

email: sales@pulsarinstruments.com

oder unsere Website: www.pulsarinstruments.de/www.pulsarinstruments.com



Spezifikation

Bestellinformationen

Das Hauptgerät (Master Unit) und die zusätzliche Anzeige sind in verschiedenen Standardausrüstungen, wie unten angegeben, verfügbar.

Es können auch speziell auf den Anwender angepasste Versionen geliefert werden. Dazu ist Kontakt mit Pulsar Instruments plc aufzunehmen.

PulsarSafeEar Master Unit mit Mikrofon und Stromversorgung

SafeEarM/A mit "Gehörschutz muss getragen werden"

PulsarSafeEar Remote Display Unit mit 10m Verbindungskabel zur PulsarSafeEar Master Unit

SafeEarR/A mit "Gehörschutz muss getragen werden"

Spezifikation

- Anzeige eines lärmaktivierten Warnzeichens
- Auslösepegel 40dB(A) bis 114dB(A)
- Geeignet sowohl für ruhige wie laute Umgebungen
- Mikrofon PU112
- Frequenz-Bewertung 'A' nach IEC 61672-1:2002
- Zeitbewertung Slow nach IEC 61672-1:2002
- Visuelle Anzeige mit hoher Weiß-LED Leuchtkraft mit vier Standard Anzeigen
- Helligkeit vom Anwender wählbar. Zeitverzögerung der Anzeige 0 oder 30 s
- Externe Stromversorgung PUL200 mit 2,1 mm Stecker, 12V Gs
- Steuerung von Zusatzanzeigen über den Standard 2.1mm Stromanschluss
- Bis zu 3 Zusatzanzeigen können von einer Master Unit mit Strom versorgt werden
- Abmessungen: 12mm Durchmesser, 2mm Tiefe
- Gewicht 0.6kg
- Montage 2 x Montageschlitze
- Datenerfassung USB Data Logger mit 32,000 Werten LAS (Slow 'A' bewerteter Schallpegel)
- Auswählbar: 1 Sekunde (9 Stunden), 10 Sekunden (3.7 Tage), 1 Minute (22 Tage) Datenerfassung

Geliefertes Zubehör

PulsarSafeEar Master Unit PUL200 Stromversorgung & PUL206 5m Netz-Verlängerungskabel

PulsarSafeEar Zusatzanzeigerät PUL207 10m Verbindungskabel zur Master Unit

PulsarSafeEar DL Data Logger USB Data Logger & Software CD

Optionales Zubehör

PUL207 10m Verbindungskabel für PulsarSafeEar Geräte

PUL202 2m Mikrofon Verlängerungskabel für PulsarSafeEar Master Unit für Verwendung mit PUL200C & PM222

PUL205 5m Mikrofon Verlängerungskabel für PulsarSafeEar Master Unit für Verwendung mit PUL200C & PM222

PUL210 10m Mikrofon Verlängerungskabel für PulsarSafeEar Master Unit für Verwendung mit PUL200C & PM222

PUL200C Stromversorgungsgerät

PUL200C Vorverstärker

PM222 Mikrofonkapsel



Version 1



Version 1
„Gehörschutz muss getragen werden“



Version 2
„Warnung! Lärmschwerhörigkeit“



Version 3
„Achtung! Hohe Lautstärke“



Version 4
„Shh! - Ruhe Zone“